

СХЕМА МОНТАЖА

«ТЕХНОЛОГИЧЕСКАЯ КАРТА»

ПЛИНТУС ДЛЯ ПОЛА С ТЕНЕВЫМ ЗАЗОРОМ 15_{ММ} - ПЛТ35

ПЛИНТУС ДЛЯ ПОЛА С ТЕНЕВЫМ ЗАЗОРОМ 20_{ММ} - ПЛТ40

ПЛИНТУС ДЛЯ ПОЛА С ТЕНЕВЫМ ЗАЗОРОМ 20_{ММ} - ПЛТ50

ПЛИНТУС ДЛЯ ПОЛА С ТЕНЕВЫМ ЗАЗОРОМ 20_{ММ} - ПЛТ-ЭКСТРА

РАССЕИВАТЕЛЬ - РС



8 980 525 8000

8 980 525 6000

8 980 525 9000

oskprofil@mail.ru

oskprofil.ru

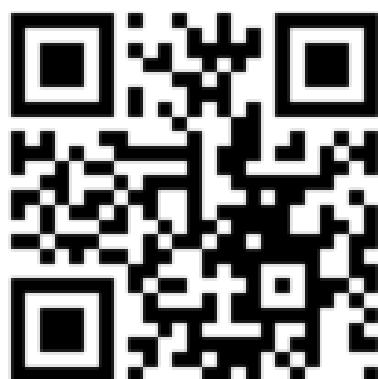

309508, Белгородская обл., г.Старый Оскол, ул.Мичурина
309509, Белгородская обл., г.Старый Оскол, ул.Научный центр

ПЛТ - Плинтус для пола с теневым зазором создает эффект парящих стен.

Подходит под ГКЛ и штукатурку.

Плинтус ПЛТ опционально комплектуется **соединительной фурнитурой**. Соединители облегчают процесс монтажа, так как позволяют легко выставлять планки профиля в одной плоскости, планки «не играют» и не смещаются относительно друг друга.

Фурнитура OSKprofil,
применяемая в профилях ПЛТ:

Прямой соединитель

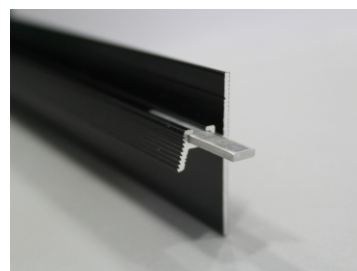

Фурнитура OSKprofil,
применяемая в профилях ПЛТ:

Угловой соединитель



Рассеиватель РС для светодиодной ленты очень важен. С его помощью можно создать комфортное и эффективное освещение, улучшить внешний вид осветительного прибора и защитить диоды от повреждений.

Рассеиватель для плинтуса:
ПЛТ-35, ПЛТ-40, ПЛТ-50

Цвет: белый полупрозрачный
Материал: ПВХ

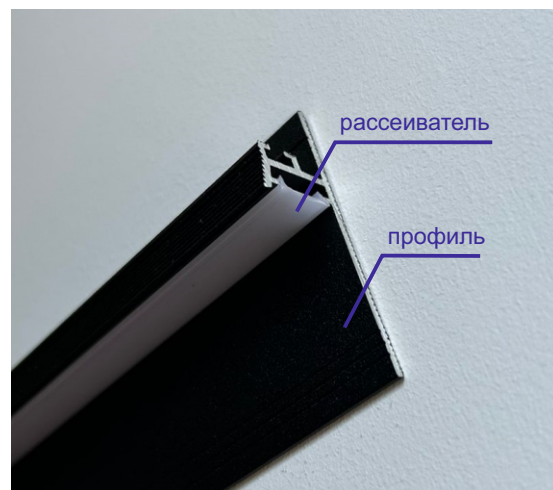

ВНИМАНИЕ!

Профиль имеет:

номинальный размер 2,00м / 3,00м.

фактический - соответственно 2,03м / 3,03м.

Для качественного сопряжения профилей в процессе монтажа РЕКОМЕНДУЕМ зашлифовывать концы каждой планки-профиля торцовочной пилой, так как они имеют заводской рез, наплыв краски, технологическое отверстие.

Зашлифовывание торцов профилей, а также применение соединительной фурнитуры создает правильный невидимый стык.

- + Все профили OSK имеют премиальную порошковую покраску, произведенную на современном высокотехнологичном оборудовании, которая в отличие от анодирования устойчива к внешним физическим воздействиям, не царапается, не оставляет отпечатков пальцев, имея неограниченный срок годности.
- + Профиль с теневым зазором ПЛТ-35, ПЛТ-40 и ПЛТ-50 имеют скрытый паз для установки светодиодной ленты, позволяющий устанавливать ленту шириной **8-10мм**.
- + Рекомендуем светодиодную ленту подключать через диммер. В этом случае появится возможность регулировки светового потока до оптимального свечения комфортного для восприятия.



ЦВЕТ: черный муар

ДЛИНА ПЛАНКИ: 2 метра, 3 метра

ТЕНЕВОЙ ЗАЗОР: 15мм от уровня чистового пола

ИМЕЕТ СКРЫТЫЙ ПАЗ ДЛЯ УСТАНОВКИ СВЕТОДИОДНОЙ ЛЕНТЫ И РАССЕЙВАТЕЛЯ

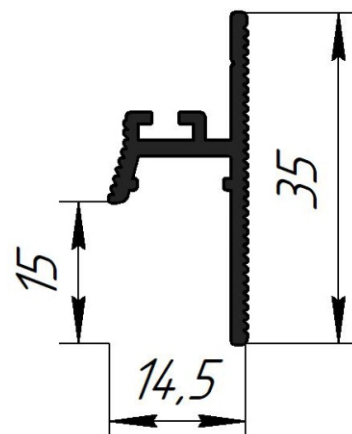
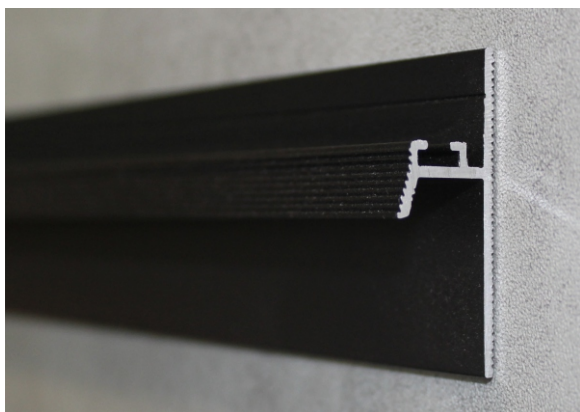

Монтируется ПОСЛЕ укладки чистового напольного покрытия.
Применяется преимущественно для замковых напольных покрытий, требующих компенсационный зазор.

СХЕМА УСТАНОВКИ ПЛИНТУСА - ПЛТ35

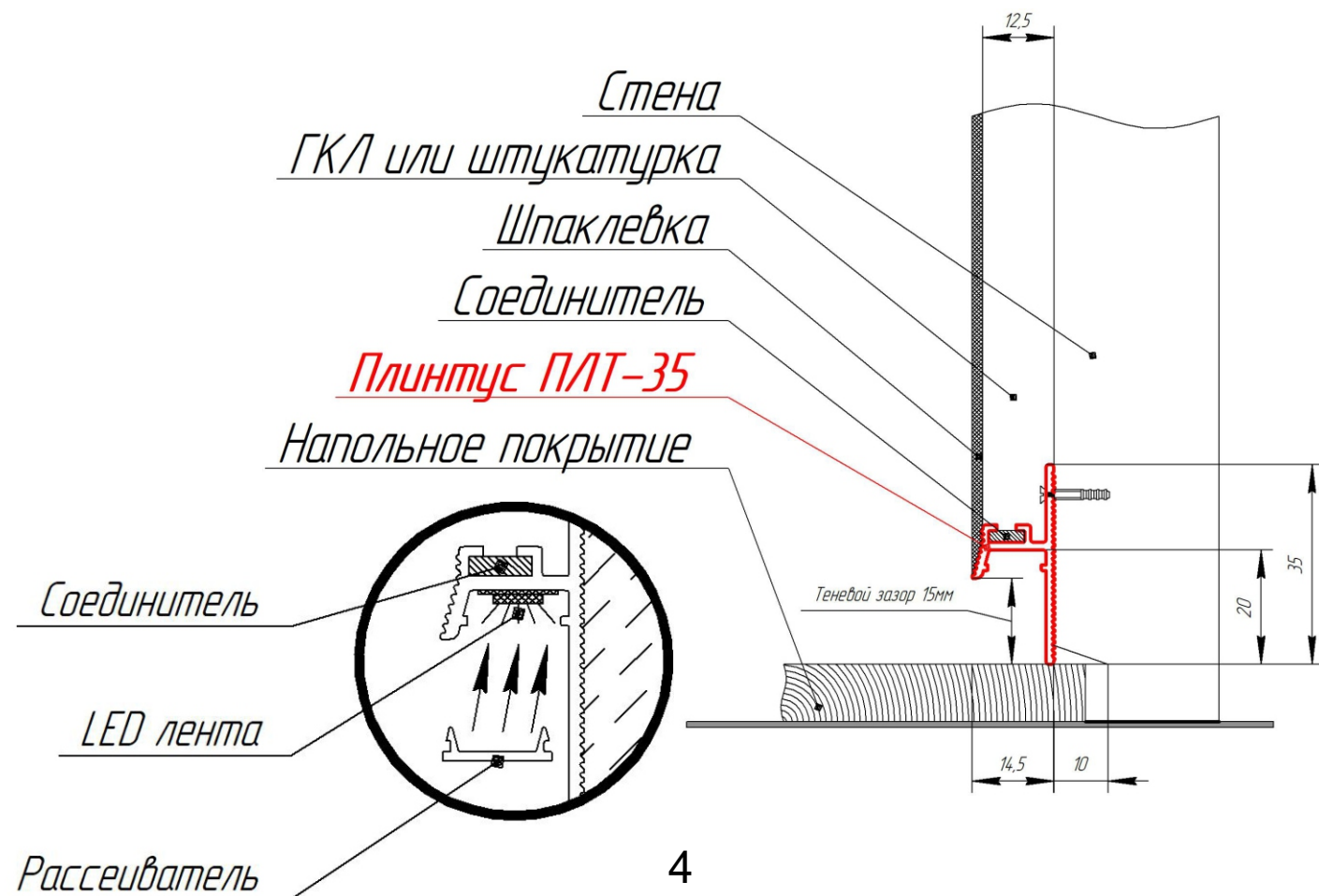



ЦВЕТ: черный муар
ДЛИНА ПЛАНКИ: 2 метра, 3 метра



ЦВЕТ: белый муар
ДЛИНА ПЛАНКИ: 2 метра

ТЕНЕВОЙ ЗАЗОР: 20мм от уровня чистового пола

ИМЕЕТ СКРЫТЫЙ ПАЗ ДЛЯ УСТАНОВКИ СВЕТОДИОДНОЙ ЛЕНТЫ И РАССЕИВАТЕЛЯ

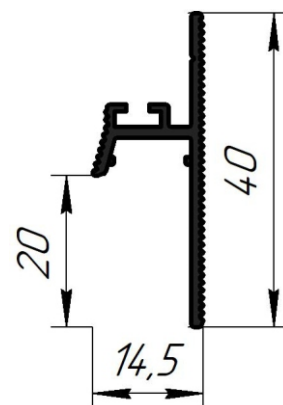
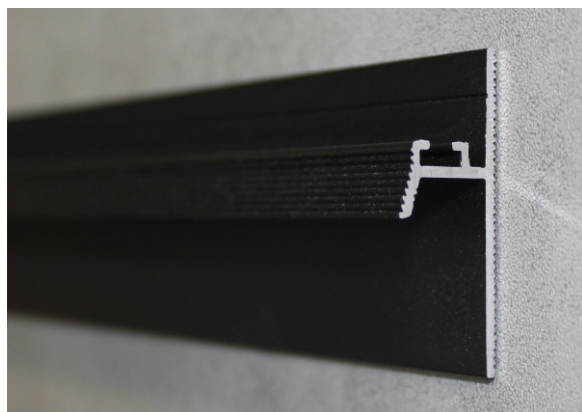

Монтируется ПОСЛЕ укладки чистового напольного покрытия.
 Применяется преимущественно для замковых напольных покрытий, требующих компенсационный зазор.

СХЕМА УСТАНОВКИ ПЛИНТУСА - ПЛТ40

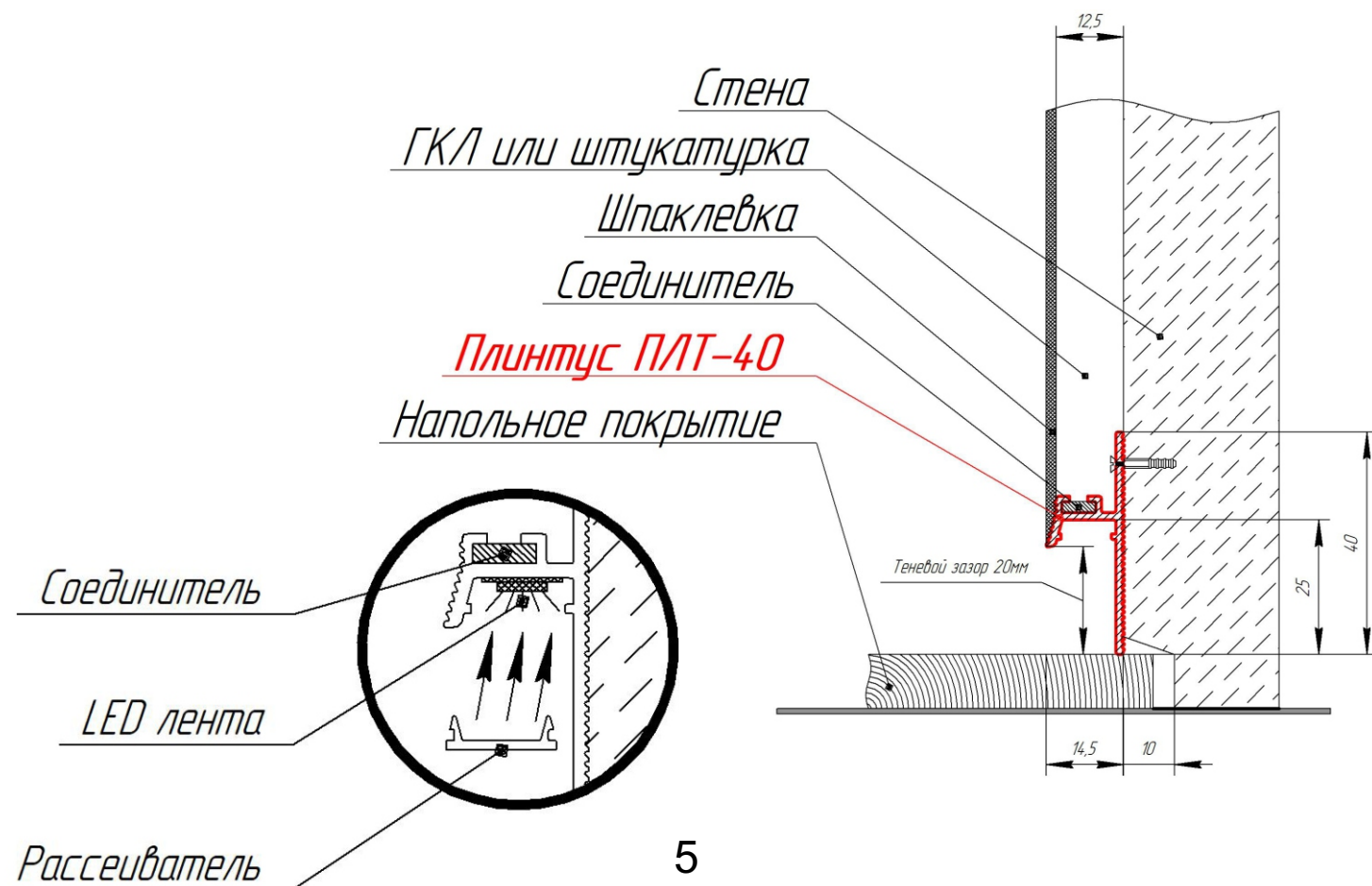



ЦВЕТ: черный муар

ДЛИНА ПЛАНКИ: 2 метра, 3 метра

ТЕНЕВОЙ ЗАЗОР: 20мм от уровня чистового пола

ИМЕЕТ СКРЫТЫЙ ПАЗ ДЛЯ УСТАНОВКИ СВЕТОДИОДНОЙ ЛЕНТЫ И РАССЕЙВАТЕЛЯ

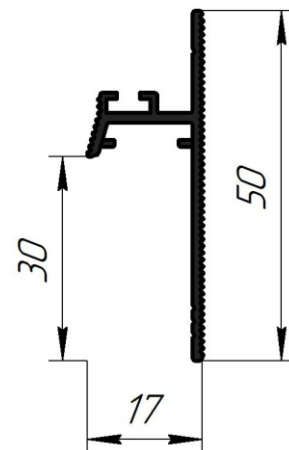
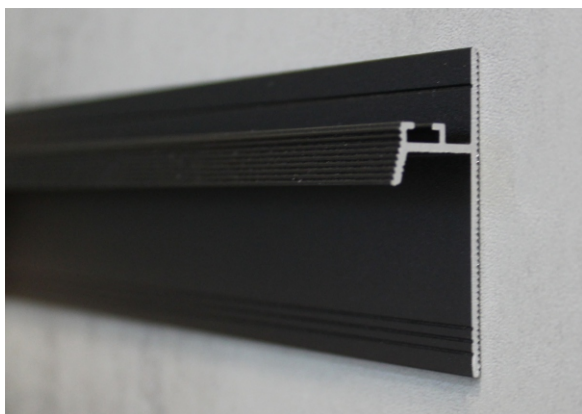

Монтируется ДО укладки чистового напольного покрытия. Напольное покрытие подводится к профилю. Применяется преимущественно для клеевых напольных покрытий, не требующих компенсационного зазора. Позволяет регулировать высоту теневого зазора толщиной напольного покрытия.

СХЕМА УСТАНОВКИ ПЛИНТУСА - ПЛТ50

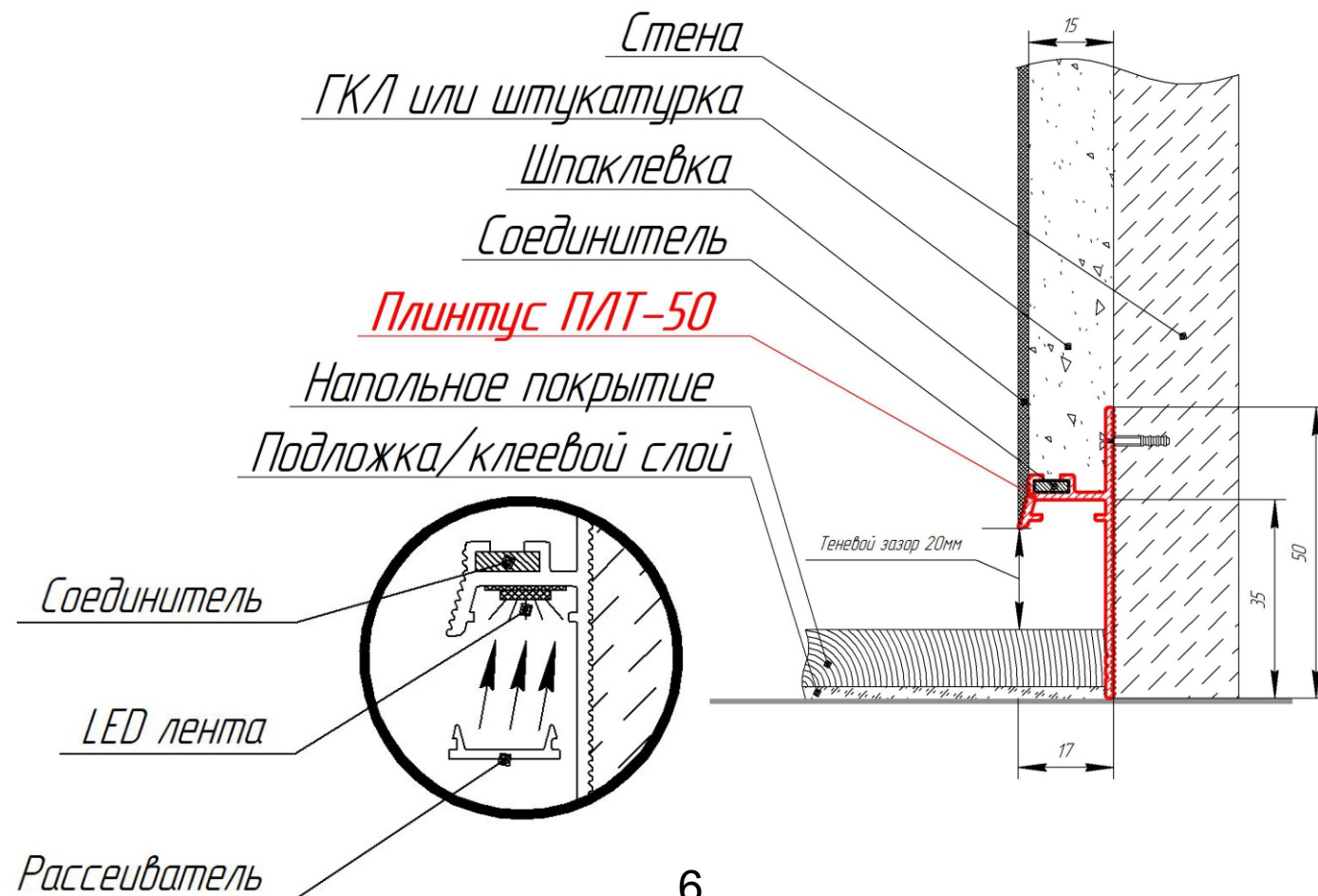



ЦВЕТ: черный муар
ДЛИНА ПЛАНКИ: 2 метра, 3 метра



ЦВЕТ: серый муар
ДЛИНА ПЛАНКИ: 2 метра

ТЕНЕВОЙ ЗАЗОР: 20мм от уровня чистового пола
БЕЗ ВОЗМОЖНОСТИ УСТАНОВКИ СВЕТОДИОДНОЙ ЛЕНТЫ

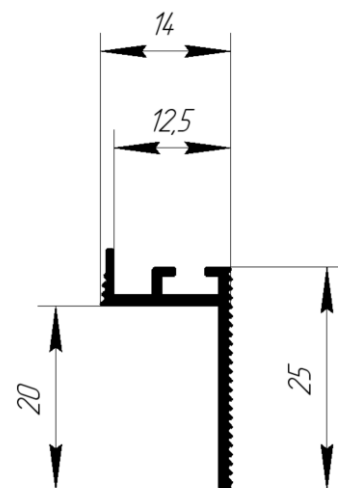
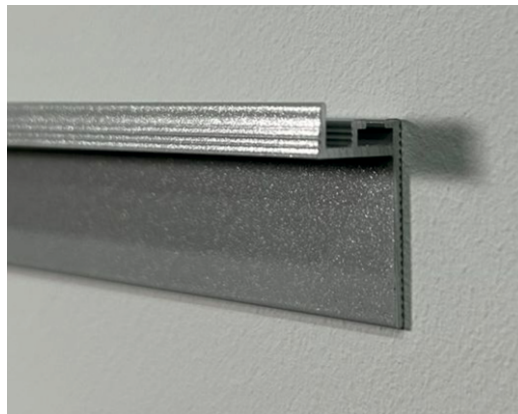
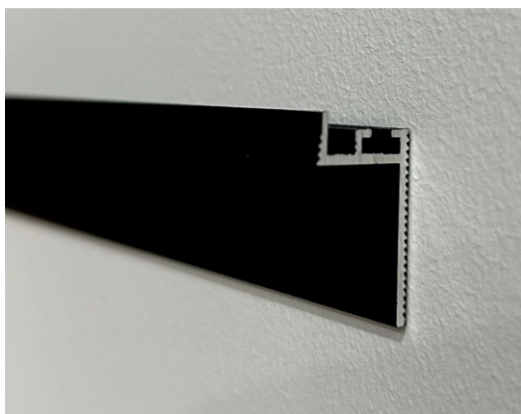

Монтируется ПОСЛЕ укладки чистового напольного покрытия.
Применяется преимущественно для замковых напольных покрытий,
требующих компенсационный зазор.

СХЕМА УСТАНОВКИ ПЛИНТУСА - ПЛТ-EXTRA

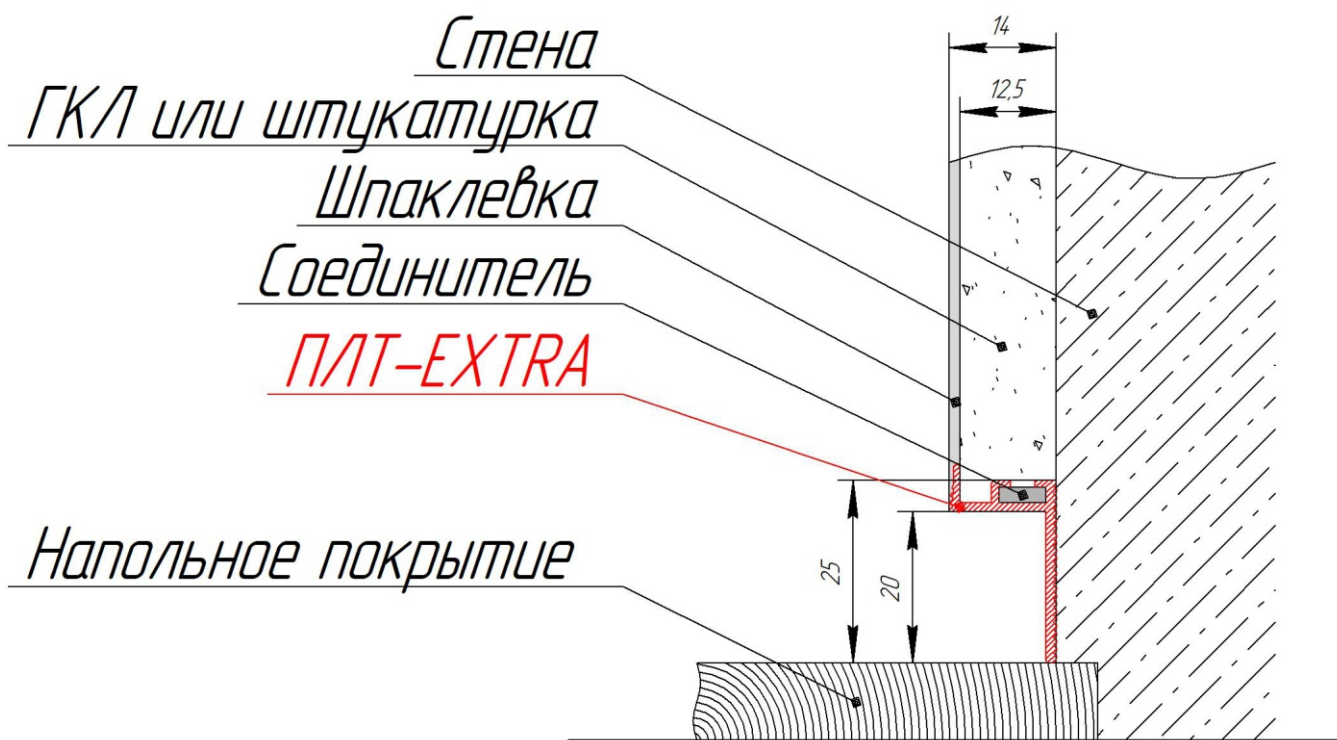

Профиль разделительный (тенева рейка) для стен и потолка - РД-10

OSKprofil



ЦВЕТ: черный муар
ДЛИНА ПЛАНКИ: 2 или 3 метра



ЦВЕТ: без покраски
ДЛИНА ПЛАНКИ: 2 или 3 метра

ИМЕЕТ СКРЫТЫЙ ПАЗ ДЛЯ УСТАНОВКИ СВЕТОДИОДНОЙ ЛЕНТЫ И РАССЕЙВАТЕЛЯ



СХЕМА УСТАНОВКИ ПРОФИЛЯ - РД-10 СТЕНА ВИД СВЕРХУ



**СХЕМА УСТАНОВКИ ПРОФИЛЯ - РД-10
ПОТОЛОК 1 СЛОЙ ГКЛ**

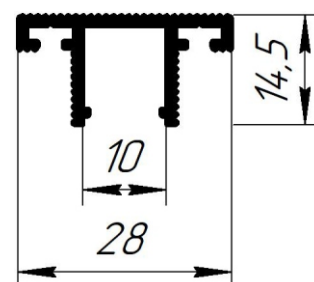
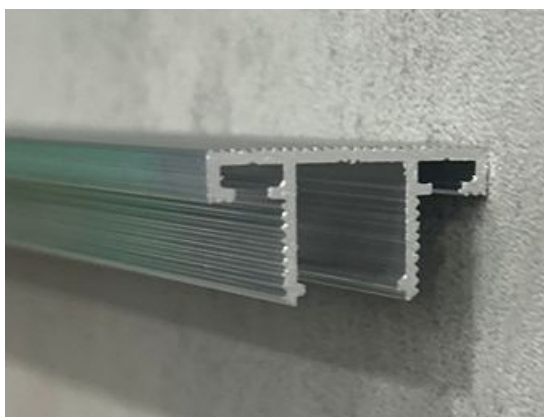
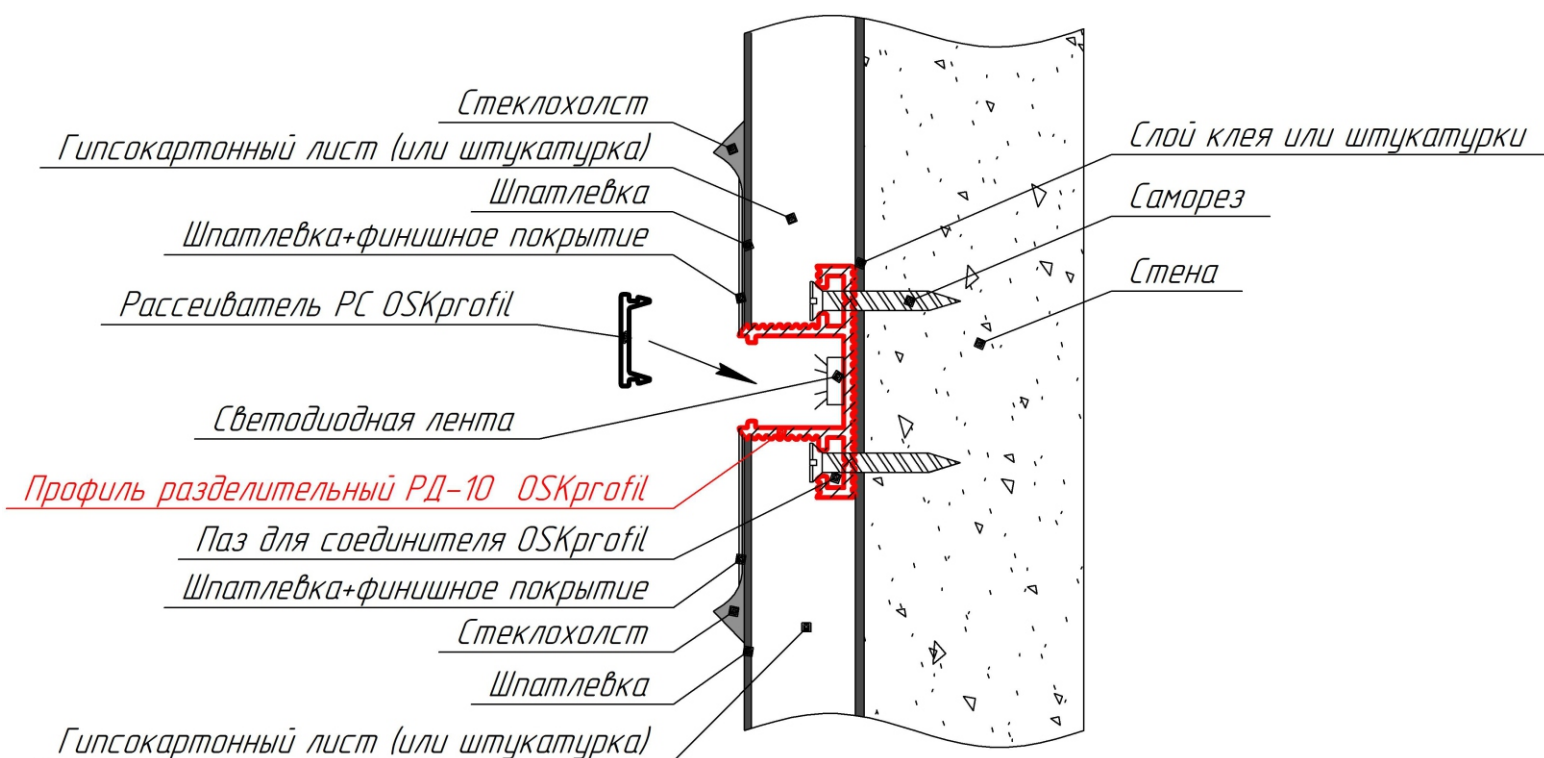
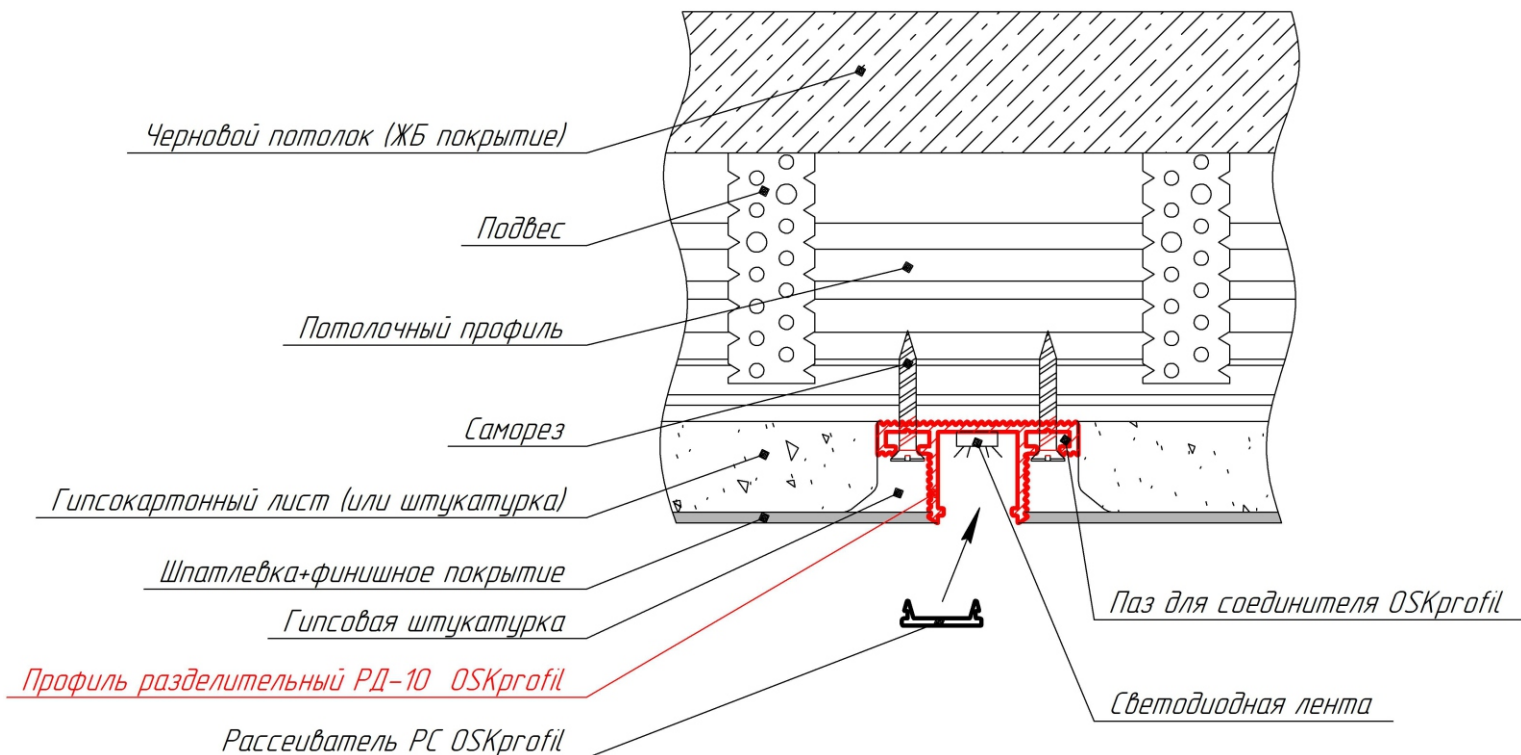

**СХЕМА УСТАНОВКИ ПРОФИЛЯ - РД-10
ПОТОЛОК 2 СЛОЯ ГКЛ**

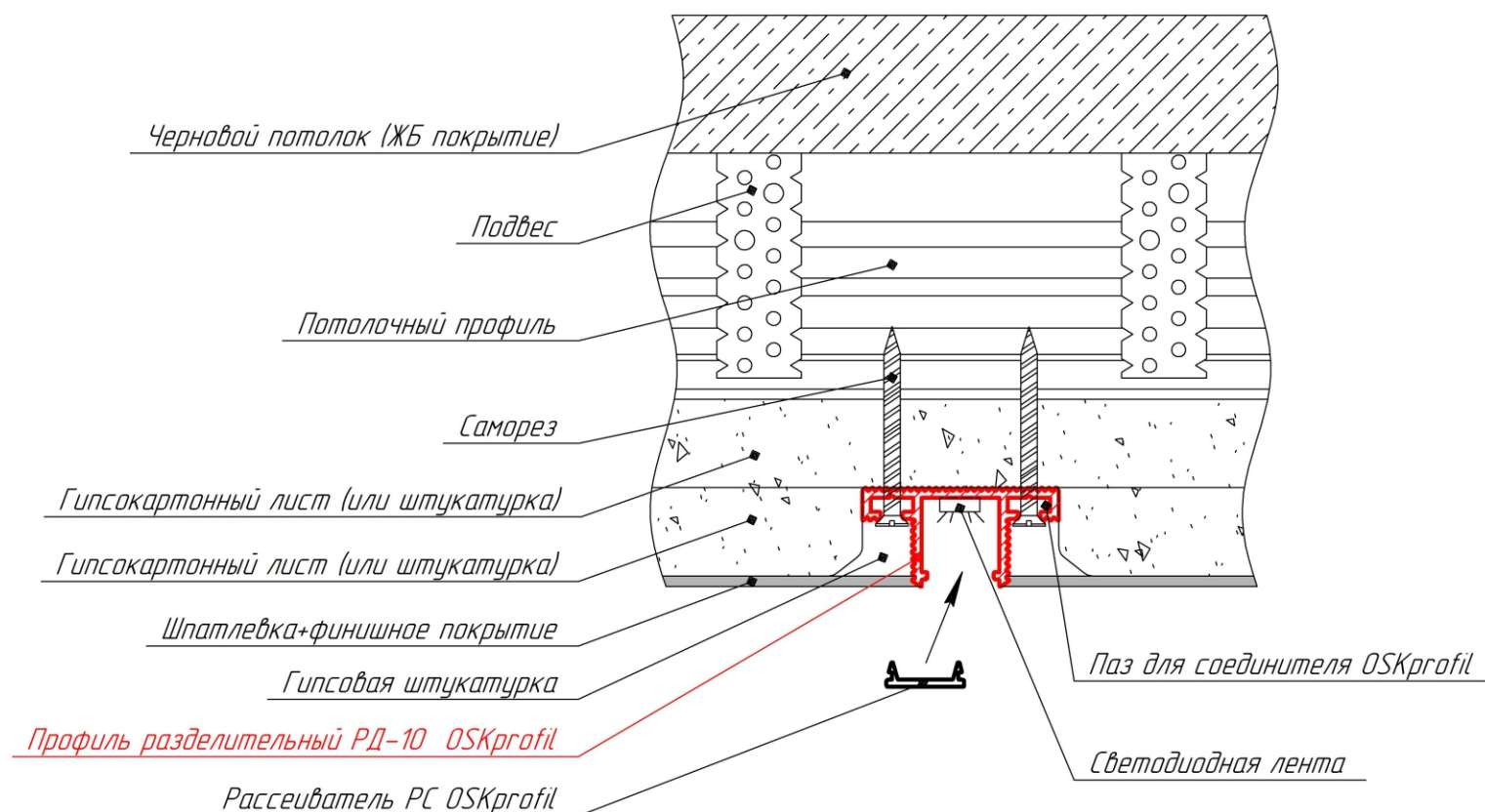

ШАБЛОН-ЛОПАТКА ШЛ40
для выравнивания поверхности под плинтус

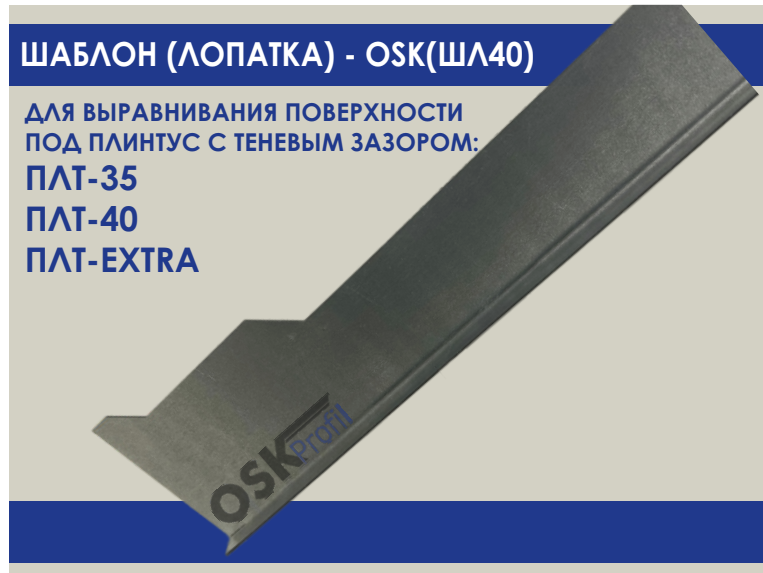

ШАБЛОН-ЛОПАТКА ШЛ50
для выравнивания поверхности под плинтус



Чтобы нам написать на WhatsApp +7 980 525 8000 ,
просто наведи камеру телефона на QR-код